

## WEMAS Schaftrohr zur Befestigung von Verkehrszeichen

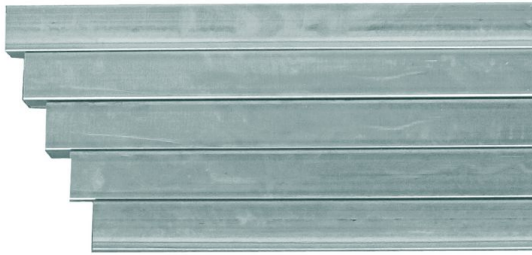

aus verzinktem Stahlhohlprofil 40 x 40 x 1,5 mm  
verdrehicher gem. TL-Aufstellvorrichtungen.

322.054000.13.00	Länge 1300 mm
322.054000.20.00	Länge 2000 mm
322.054000.25.00	Länge 2500 mm
322.054000.30.00	Länge 3000 mm
322.054000.35.00	Länge 3500 mm
900.000042.40.40	Einsteckkappen für Schaftrohr

390.000553.14.00	Kunststoffrohr - rot - 1400 x Ø 42mm mit Rohrschuh für Öffnungen 60x60mm
390.000553.18.00	Kunststoffrohr - rot - 1800 x Ø 42mm - mit Rohrschuh für Öffnungen 60x60mm

## WEMAS Einschlagpfosten

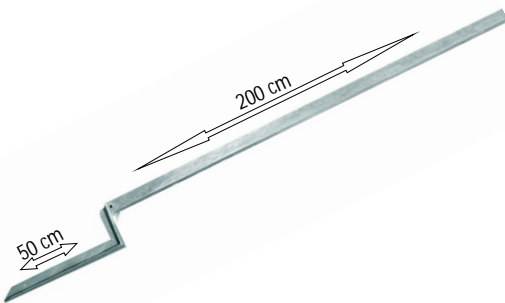

aus feuerverzinktem Stahl, verdrehicher für vorübergehende  
Aufstellung von Verkehrszeichen.

308.059001.00.00	Einschlagpfosten mit Winkelspitze
308.059002.00.00	Einschlagpfosten mit Winkelspitze und ausziehbarem Tafelrohr bis max. 3,5 m.
308.059011.00.00	Tafelrohr 1800 mm

## WEMAS Schilderklemmschellen aus Kunststoff

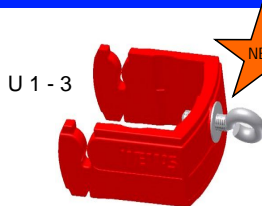
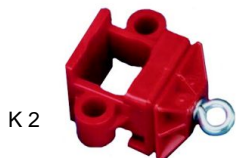

Beispiel: Zusatzschild einfach an  
vorhandener Festbeschilderung  
anbringen.

für die temporäre Beschilderung an Arbeitsstellen, aus hochschlagfestem  
Kunststoff, in verschiedene Farbenlieferbar 40 x 40mm / Ø 42.  
Die WEMAS U-Schellen sind für Rohre bis Ø76 mm verfügbar. Vorteil ist die  
einfache nachträgliche Befestigung von Zusatzschildern unter Verkehrszeichen.

306.062000.00.00	Klemmschelle Kunststoff K 0 zum Öffnen
306.063000.00.00	Klemmschelle Kunststoff K 1 ohne Oesen
306.064000.00.00	Klemmschelle Kunststoff K 2 mit Oesen
306.067001.00.00	NEU Klemmschelle Kunststoff U 1 für Schaftrohr 40x40 mm und Ø 42 mm
306.067002.00.00	NEU Klemmschelle Kunststoff U 2 für Schaftrohr Ø 60 mm
306.067003.00.00	NEU Klemmschelle Kunststoff U 3 für Schaftrohr Ø 76 mm

## WEMAS Schilderklemmschellen aus verzinktem Stahl



für befristete Beschilderung an Arbeitsstellen, aus verzinktem Stahlblech.

306.061001.10.00	Klemmschellen verzinkt (M10) ohne Oesen u. Zwischenblech
306.061002.00.00	Klemmschellen verzinkt (M8) mit Oesen u. Zwischenblech

## WEMAS Demogitter



aus feuerverzinktem Rohrmaterial, stapelbar, mit Hakenverbindung und austauschbaren Füßen ( Außenrohr Ø 32 mm, Stäbe Ø 16 mm).

308.048101.00.00	Abmessung: 2000x1000 mm 13 Stäbe Gewicht 15,5 kg
308.048102.00.00	Abmessung: 2400x1000 mm 15 Stäbe Gewicht 22,5 kg

308.048103.00.01	Ersatzfuß "klein" für Demogitter schraubbar
308.048104.00.01	Ersatzfuß "groß" für Demogitter schraubbar

## WEMAS Lager und Transportgestell UNIVERSAL für alle Absturzsicherungen

308.047001.20.11	Lager und Transportgestell Ausführung zum Einlagern von 20 Absturzsicherungen in Längen 1,60 m und 2,00 m
308.047001.24.11	Lager und Transportgestell Ausführung zum Einlagern von 20 Absturzsicherungen in Längen 1,60 m, 2,00 m und 2,40 m

308.047001.20.10	Lager und Transportgestell Ausführung stapelbar zum Einlagern von 20 Absturzsicherungen in Längen 1,60 m; 2,00 m (Stützen sind im Lieferumfang <u>nicht</u> enthalten)
------------------	---

308.047001.24.10	Lager und Transportgestell Ausführung stapelbar zum Einlagern von 20 Absturzsicherungen in Längen 1,60 / 2,00 m u. 2,40 m (Stützen sind im Lieferumfang <u>nicht</u> enthalten)
------------------	--

308.047000.01.00	Stütze für Lager und Transportgestell schwere Ausführung zum Stapeln
------------------	---

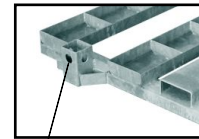
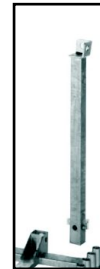
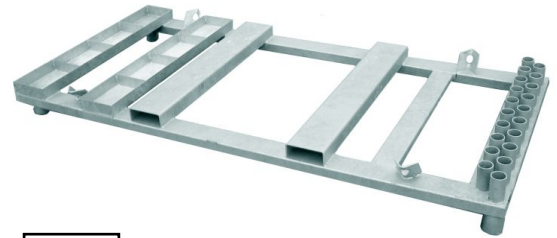

Halterung für Stapelstützen

## WEMAS Lager und Transportgestell für FUTURE Absturzsicherungen

308.047000.00.04	Stapelbares Lager und Transportgestell zum Einlagern von 20 Kunststoffabsturzsicherungen (2 m)
------------------	--

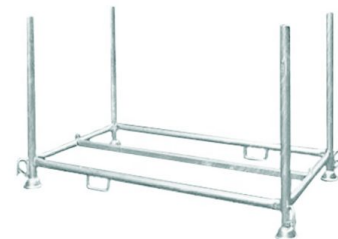

## WEMAS Lager und Transportgestell für WEMAS Absperrschranken

305.060000.00.00	Lager und Transportgestell, stapel- und ausziehbare Ausführung, zum Einlagern von 50 Absperrschranken in Länge 1,60 bis 2,40 m
------------------	--



## WEMAS Bauzaun



aus verzinktem Stahl, mit Verbindungsschellen (Stahl), Fußplatten aus Beton oder Kunststoff.

308.088001.35.00	Bauzaunfeld 3500x2000 mm incl. 1 Betonfuß und Verbindungsschelle
308.088001.20.00	Bauzauntor 1100x2000 mm
308.088002.00.00	Bauzaunfuß Beton
301.001043.00.00	Bauzaunfuß Recycling Gewicht 28 kg

## WEMAS Schellen und Sichtzeichen für Bauzäune

Standardfarbe der Bauzaunsschelle ist grau, weitere Farben auf Anfrage lieferbar.



Verbindungsschelle mit Sichtzeichen



Standard-Verbindungsschelle



Verbindungsschelle als Sichtzeichhalter

308.088010.00.00	Verbindungsschelle für Bauzaun als Halter für Sichtzeichen
308.088010.00.01	Verbindungsschelle für Bauzaun als Halter für Sichtzeichen mit Prägung/Druck

308.088020.00.00	Standardverbindungsschelle für Bauzaun
302.088020.00.01	Standardverbindungsschelle für Bauzaun mit Prägung/Druck

302.605101.00.01	Klischee für Prägung/Druck Bauzaunsschelle
------------------	--

302.605101.00.01	Sichtzeichen für Bauzaun Folie Typ 1 mit Halter
302.605101.00.02	Sichtzeichen für Bauzaun Folie Typ 2 mit Halter

## WEMAS Schubkarrenrad - LUFTLOS -



WEMAS Schubkarrenrad „luftlos“ aus PVC in Orange inkl. Achse.

390.900000.00.00	Schubkarrenrad „luftlos“ mit Achse (Gewinde 13,5 mm) z.B. passend für Schubkarren von Müba oder Capito
390.900000.00.10	Ersatzachse DN 13,5mm, Gewinde 11,5 mm z.B. für Fagro-Schubkarren

## WEMAS Schuttrutschen



Zur Beseitigung von Bauschutt aller Art. Hergestellt aus schlagzähem Kunststoff, incl. TÜV geprüfter Ketten und Sicherheitskarabinerhaken Einzusetzen mit handelsüblichen Befestigungskonstruktionen.

305.490000.00.00	Schuttrohr DN 500 incl. Ketten Länge 1.100 mm
305.490001.00.00	Einfülltrichter für Schuttrohr DN 500 kurze Ausführung, einschl. Kette

## WEMAS Kunststoff - Bodenhülse

Bodenhülse aus Kunststoff, passend für Standard Rohrpfosten DN 60 mit 2 Kunststoff Keilelementen zur Befestigung der Rohrpfosten in der Bodenhülse, Länge 50cm.

322.054700.00.60 Bodenhülse für Rohr DN 60 inkl. 2 Keilen

322.054700.00.69 Ersatzkeil für Bodenhülse (Set je 2 Stück)



## WEMAS Montagehilfe für Bodenhülse (WIXXER)

WEMAS Montagehilfe zum befestigen und lösen der Befestigungskeile in Bodenhülsen.

322.054700.00.99 Montagehilfe für Bodenhülse (WIXXER)

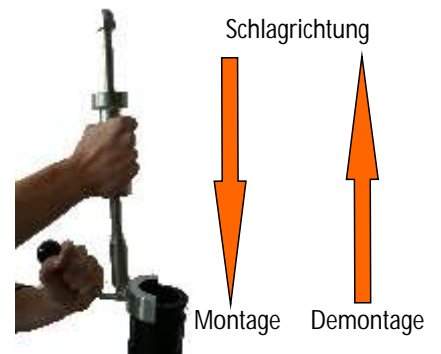

## WEMAS Steighilfe

Steighilfe aus einer Stahlprofilkonstruktion zum gefahrlosen Austausch von Verkehrszeichen an Standard Rohrpfosten - Gebrauchsmuster geschützt - GS geprüft.

322.054060.00.00 Steighilfe für Standard Rohrpfosten DN 60

322.054076.00.00 Steighilfe für Standard Rohrpfosten DN 76



Für das freihändige arbeiten an Schilderpfosten

## WEMAS Vorwarnschild mit Bake



Vorwarnschild aus HDPE geblasen, splitterfrei, passend für Fußplatten, mit Stützen 40 x 40 mm passend für WEMAS Warn- und Bakenleuchten Standardausführung ohne retroreflektierende Folie.

302.607200.00.00	Vorwarnschild Dreieck Seitenlänge 900 mm ohne Folie
302.607200.00.00	Vorwarnschild Dreieck Seitenlänge 900 mm mit Folie Typ 1
302.607200.00.00	Vorwarnschild Dreieck Seitenlänge 900 mm mit Folie Typ 2

## WEMAS Kurventafel 500x500 mm



Kurventafel aus HDPE geblasen, splitterfrei, passend für Standard Rohrpfosten DN 60 und DN 76 mit Stellringen und Madenschrauben zur Befestigung Standardausführung ohne retroreflektierende Folie keine aufwendige Stahlkonstruktion erforderlich (z.B. H - Ständer).

302.607000.00.00	Kurventafel 500x500 mm mit Absorber für Rohr DN 60 ohne Folie
302.607000.00.01	Kurventafel 500x500 mm für Rohr DN 60 mit Folie Typ 1 oder 2
302.607100.00.00	Kurventafel 500x500 mm mit Absorber für Rohr DN 76 ohne Folie
302.607100.00.01	Kurventafel 500x500 mm für Rohr DN 76 mit Folie Typ 1 oder 2

## WEMAS Kunststoff - Fangzaun



Nicht zur Sicherung von Aufgrabungen geeignet!

390.055001.00.00	Orange, Länge 50 m, Höhe 1,0 m Hochreißfest Gewicht ca. 6,5 kg
308.055002.00.00	Einschlagpfosten für Fangzaun

## WEMAS Regenschutzschirm



Schweißerschutzschirm für Baugruben, Durchmesser 2500 mm

390.092000.00.00	Schweißerschutzschirm schwere Ausführung
390.092001.00.00	Schweißerschutzschirm leichte Ausführung

## WEMAS Bodenverdichter



Ausführung mit Stiel, speziell für den Rohrleitungsbau (Künzelprobe)

390.094000.00.00	Bodenverdichter komplett
390.094001.00.00	Ersatzstiel mit Gewinde für Bodenverdichter

## WEMAS Verkehrszeichen - Rohrschellen

- Geprüft gemäß VKZ Norm -

Geschmacks- und Gebrauchsmustergeschützt, geprüft gemäß der VKZ Norm DIN EN 12899 Teil 1, Standardfarbe grau, weitere Farben auf Anfrage stückzahlabhängig lieferbar, Im Lieferumfang sind verzinkte Schrauben enthalten. Wirtschaftliche Montage durch nur eine Person möglich.

306.066001.00.00	Rohrschelle R 1 (Abb. 1) für Rohr DN 60 mm
306.066011.00.00	Rohrschelle R 1 für Rohr DN 76 mm

306.066002.00.00	Rohrschelle R 2 (Abb. 2) für Rohr DN 60 mm
306.066012.00.00	Rohrschelle R 2 für Rohr DN 76 mm

306.066003.00.00	Rohrschelle R 3 (Abb. 3) für Rohr DN 60 mm
------------------	---

306.066004.00.00	Bandrohrschele (Abb. 4) für Rohr DN 60 und DN 76 mm
306.065005.00.00	Bandrohrschele lang für Rohr DN 60 und DN 76 mm

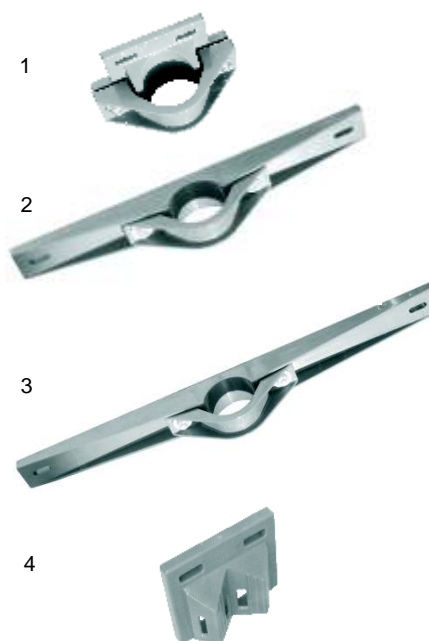

## WEMAS Klemmschellen für randverformte Verkehrszeichen

- Geprüft gemäß VKZ Norm -

Geschmacks- und Gebrauchsmustergeschützt, geprüft gemäß der VKZ Norm DIN EN 12899 Teil 1, Standardfarbe grau, weitere Farben auf Anfrage stückzahlabhängig lieferbar, Im Lieferumfang sind verzinkte Schrauben enthalten.

306.066007.00.00	Randform Schilder Klemmschelle (Abb. 1) für Rohr 60 mm
------------------	---



## WEMAS Duplexklemme

Die WEMAS Duplexklemmen zum abdecken von Verkehrszeichen. Gemäß ZTV-SA müssen Verkehrszeichen bei einer Änderung „vollflächig“ abgedeckt werden. Mit der Duplexklemme können Sie sehr einfach und effizient Schilder und Verkehrszeichen vorübergehend abdecken oder durch andere Verkehrszeichen ersetzen. Gebrauchsmuster geschützt.



Anwendungsbeispiel

322.055090.00.00	Duplexklemme für flache Schilder und Verkehrszeichen (Abb. 1)
322.055090.00.10	Duplexklemme für randverformte Schilder und Verkehrszeichen (Abb. 2)



1 2

## WEMAS Verkehrszeichen - Rohrschellen

- Geprüft gemäß VKZ Norm -

aus verzinktem Stahlblech nach DIN EN 12899 Teil 1  
Lieferung mit je zwei Schrauben und zwei Muttern.

306.065001.00.00	Rohrschelle R 1 verzinkt (1) für Rohr 60 mm
306.065002.00.00	Rohrschelle R 2 verzinkt (2) für Rohr 60 mm



## WEMAS Absperrpfosten mit Absperrkette



aus Stahl, mit Fußplatten (Rund R 450) aus Kunststoff und Verbindungsschellen.

310.083000.42.00	Absperrpfosten rot/weiß Ø 42 mm mit Ösen und Recyclingfuß
310.083000.60.00	Absperrpfosten rot/weiß Ø 60 mm mit Ösen und Recyclingfuß

390.080000.08.00	Absperrkette Kunststoff Rot/weiß 8 mm
390.080001.08.00	Absperrkette Kunststoff Verbindungsglied weiß
390.080002.08.00	Absperrkette Kunststoff Verbindungsglied rot

## WEMAS Parkplatzbügel



geschweißte Stahlkonstruktion, (verchromt oder verzinkt Pulverbeschichtet) mit integriertem Schließzylinder und Schlüsseln.  
(Befestigungsmaterial ist nicht im Lieferumfang enthalten).

310.087000.00.02	Parkplatzbügel (feuerverzinkt ohne Abb.) umlegbar mit Zylinderschloß zum aufdübeln
310.087000.00.00	Parkplatzbügel (pulverbeschichtet) umlegbar mit Zylinderschloß zum aufdübeln



310.087000.00.04	Parkplatzbügel Typ A (verchromt) umlegbar mit Zylinderschloß
310.087000.00.05	Parkplatzbügel Typ B (verchromt) umlegbar mit Zylinderschloß

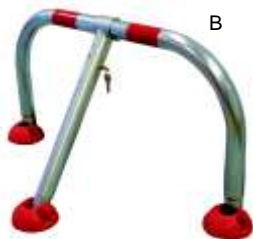

310.087000.00.01	Parkplatzbügel zum Einbetonieren (inkl. Schlüssel), umlegbar mit Zylinderschloß (verzinkt o. Abb.)
310.087000.00.06	Parkplatzbügel zum Einbetonieren umlegbar mit Zylinderschloß (pulverbeschichtet o. Abb.) und Schlüssel.

## WEMAS Zubehör für Parkplatzbügel und Absperrpfosten



310.084000.00.00	Feuerwehrschlüssel
	Ersatz Zylinderschloß für Parkplatzbügel und Absperrpfosten

## WEMAS Warnband im Abrollkarton

Farbe rot/weiß, extrem reißfest.

390.078000.00.00	WEMAS Absperrband rot/weiß 500 m
------------------	----------------------------------



## WEMAS Warnbandspender Future

Spender hergestellt aus PE, mit eingebautem Messer, Gebrauchsmuster geschützt.

390.079001.00.00	Spendergehäuse gelb mit Warnband (500m)
390.079001.00.01	Spendergehäuse rot, blau, grün orange, weiss mit Warnband (500m)
390.079003.00.00	Spendergehäuse gelb ohne Warnband
390.079003.00.01	Spendergehäuse rot, blau, grün orange, weiss ohne Warnband



## WEMAS Warnbandspender Transparent

Warnbandspender transparent, mit eingebautem Messer.

390.079002.00.00	Warnbandspender leichte Ausführung -transparent- ohne Warnband
390.079002.00.001	Warnbandspender leichte Ausführung -transparent- mit Warnband



## WEMAS Absperrhalter

aus Stahl, rot lackiert mit Spitze.

308.081000.14.00	mit Warnbandspange (Abb. 1)
308.082001.14.00	mit Sicherheitsbügel (Abb. 2)
308.081001.14.00	mit Kunststoffwarnbandspange (3) ohne Bügel

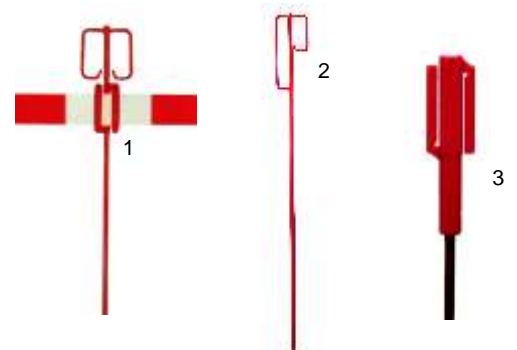



## WEMAS Faltsignale



aus verzinktem Stahlprofil mit einer Folienbespannung, Seitenlänge 900 mm, retroreflektierend, weitere Verkehrszeichen auf Anfrage lieferbar.

390.076101.00.02 Nr.101 vollreflektierend

390.076123.00.02 Nr.123 vollreflektierend

390.076000.00.02 Zusatzschild Text nach Wunsch, nicht reflektierend

## WEMAS Warnfahne



Hergestellt aus Polyestergewebe, hochreißfest mit Hohlraum und einem geschliffenem Holzstab Ø 22 mm.

390.103000.50.50 Warnfahne 50x50 cm  
weiß orange weiß

390.103000.75.75 Warnfahne 75x75 cm  
weiß orange weiß

## WEMAS Fertigmörtelwanne



Hergestellt aus HDPE, kranbar, schlagfest mit Stahlarmierung. GS geprüft. Maße: 105x70x46, 200 Liter, Leergewicht ca. 20 kg.

305.491000.00.00 WEMAS Fertigmörtelwanne, 200 Liter

## WEMAS Schnureisen, Schnureisenkappe



Sicherheitskappen aus (ultra) schlagzähem Kunststoff nach § 5 Arbeitsschutzgesetz.

308.082003.08.18 Schnureisen 800 x 18 mm mit Sicherheitskappe

308.082003.08.20 Schnureisen 800 x 20 mm mit Sicherheitskappe

308.082003.10.18 Schnureisen 1000 x 18 mm mit Sicherheitskappe

308.082003.10.20 Schnureisen 1000 x 20 mm mit Sicherheitskappe

308.082003.12.18 Schnureisen 1200 x 18 mm mit Sicherheitskappe

308.082003.12.20 Schnureisen 1200 x 20 mm mit Sicherheitskappe

308.082000.00.00 Ersatzsicherheitskappen - rot-für Schnureisen

308.082000.00.02 Schnurbandhalter div. Farben für Schnureisen

## WEMAS Absperrpfosten Ø 60 mm

Aus Stahl, feuerverzinkt und pulverbeschichtet, in unterschiedlichen Befestigungsvarianten lieferbar.

310.085010.10.00 Absperrpfosten verzinkt Ø 60 mm  
Ortsfest ohne Ösen

310.085010.10.02 Absperrpfosten verzinkt Ø 60 mm  
Ortsfest mit Ösen

310.085020.20.00 Absperrpfosten rot/weiß Ø 60 mm  
Ortsfest ohne Ösen

310.085020.20.02 Absperrpfosten rot/weiß Ø 60 mm  
Ortsfest mit Ösen

310.085040.20.00 Absperrpfosten rot/weiß Ø 60 mm  
umlegbar ohne Ösen, Feuerwehrverschluß

310.085040.20.02 Absperrpfosten rot/weiß Ø 60 mm  
umlegbar mit Ösen, Feuerwehrverschluß

310.085030.20.00 Absperrpfosten rot/weiß Ø 60 mm heraus-  
nehmbar ohne Ösen, Feuerwehrverschluß

310.085030.20.02 Absperrpfosten rot/weiß Ø 60 mm  
herausnehmbar mit Ösen, Feuerwehrverschluß



## WEMAS Absperrpfosten 70 x 70 mm

Aus Stahl, feuerverzinkt und pulverbeschichtet, in unterschiedlichen Befestigungsvarianten lieferbar.

310.084010.10.00 Absperrpfosten 70x70 mm Ortsfest ohne Ösen  
verzinkt

310.084010.20.02 Absperrpfosten rot/weiß 70x70 mm  
Ortsfest ohne Ösen

310.084010.20.01 Absperrpfosten rot/weiß 70x70 mm  
Ortsfest mit Ösen

310.084030.20.00 Absperrpfosten rot/weiß 70x70 mm  
umlegbar mit Feuerwehrverschluß

310.084010.20.00 Absperrpfosten rot/weiß 70x70 mm  
umlegbar mit Zylinderschloß

310.084020.20.00 Absperrpfosten rot/weiß 70x70 mm  
herausnehmbar mit Feuerwehrverschluß

310.384050.20.00 Absperrpfosten rot/weiß 70x70 mm  
herausnehmbar mit Zylinderschloß

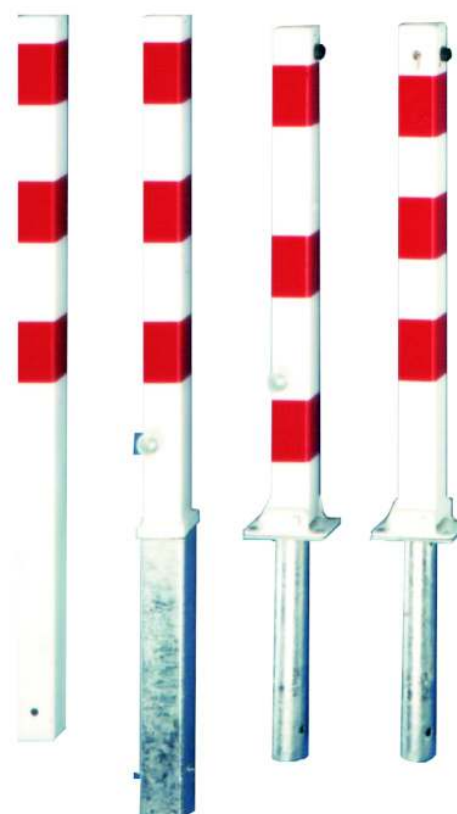

## WEMAS AHK - PE Reiniger 99,9 %

AHK PE Reiniger 99,9 % in Sicherheitsflasche.

323.097000.00.00 AHK PE Reiniger, 0,7 ltr Flasche  
mit Dosierventil

Wir liefern PE Reiniger gleich welcher Menge nur ab Werk unfrei !



## WEMAS Säulenschutz

Säulenschutz aus HDPE geblasen, splitterfrei, zur Ummantelung von Säulen, Pfeilern und Stützen. Ausführungen mit unterschiedlichen Innenkernen, mit retroreflektierender Folie Typ 1 und entsprechendem Verschlussband.

302.800620.16.01 Säulenschutz, gelb DN 620 mm. Innenmaße  
+160x160, 210x210 und 260x260 mm

302.800820.16.01 Säulenschutz, gelb DN 820 mm. Innenmaße  
160x160, 210x210 und 260x260 mm



## WEMAS Knuffi

WEMAS Poller Knuffi, großer Poller zum Schutz vor Gebäuden, Toreinfahrten. Der Poller wird mit einer innen liegenden Fußplatte zur Befestigung ausgeliefert.

305.490000.00.50 WEMAS Poller „Knuffi“ 500 mm Durchmesser, gelb  
Höhe: ca. 1,30 m, Umfang Fuß: ca. 1,38 m



## WEMAS Wandschutz- / Eckschutzprofil

Wandschutz- / Eckschutzprofil aus HDPE geblasen, splitterfrei, zum Schutz von Ecken und Flächen ohne retroreflektierender Folie. In der Mitte ist eine Ausparung für Folien vorgesehen.

302.800600.02.00 Wandschutzprofil 600x250x50 mm

302.800600.11.00 Eckschutzprofil 600x250x150 mm

302.800450.01.00 Regal- und Pfostenschutz (Abb. 3)  
Länge 450 mm, Ausparung 70x80 mm  
Die Befestigung erfolgt mittels 2 Klettbandern.

(Befestigungsmaterial ist nicht im Lieferumfang enthalten)



## WEMAS Industriekehrschaufel

Aus Kunststoff, Fassungsvermögen 11 ltr. Ergonomisch geformter Komforttragegriff, mit Besen lieferbar.

390.098001.00.00 Industriekehrschaufel

390.098008.00.00 Besen für Industriekehrschaufel



Anwendungsbeispiel,  
entleeren der Industrie-  
kehrschaufel

